



Stradale





**TUBO IN CLS
CIRCOLARE CON
INNESTO A BICCHIERE**
L = 1 ML

CAT.13

Diametro interno mm	Lunghezza mm	Peso Elemento Kg	U.M.	Portata	
				Motrice	Autotreno
300	2000	458	ml.	52,00	130,00
400		605	ml.	38,00	98,00
500		886	ml.	26,00	66,00
600		1156	ml.	20,00	50,00
800		1680	ml.	14,00	34,00
1000		2700	ml.	8,00	22,00
1200		3784	ml.	6,00	14,00
1500		5520	ml.	4,00	10,00



**TUBO IN CLS
CIRCOLARE SEMPLICE**
L = 1 ML

CAT.13

Diametro interno mm	Lunghezza mm	Peso Elemento Kg	U.M.	Portata	
				Motrice	Autotreno
200	1000	50	Nr.	230	576
300		84	Nr.	140	370
400		126	Nr.	88	220
500		178	Nr.	48	120
600		118	Nr.	38	104
800		384	Nr.	19	52
1000	500	192	Nr.	9	26
	1000	538	Nr.	16	42
1200	500	269	Nr.	8	21
	1000	806	Nr.	12	34
1500	1000	1200	Nr.	6	14



**TUBO IN CLS
CIRCOLARE ARMATI**
L = 1 ML

CAT.13

Diametro interno mm	Lunghezza mm	Peso Elemento Kg	U.M.	Portata (m)	
				Motrice	Autotreno
300	2000	446	ml.	52,00	134,00
400		620	ml.	38,00	96,00
500		896	ml.	26,00	66,00
600		1110	ml.	20,00	54,00
800		1685	ml.	14,00	34,00
1000		2685	ml.	8,00	22,00
1200		3805	ml.	6,00	14,00
1400		2250	4620	ml.	4,50
	3000	6165	ml.	6,00	12,00
1600	2250	5560	ml.	4,50	11,25
	3000	7415	ml.	3,00	12,00
1800	2000	6600	ml.	2,25	9,00
	3000	8800	ml.	3,00	9,00
2000	2000	7980	ml.	2,00	6,00
	2250	8980	ml.	2,25	9,00
	3000	11970	ml.	3,00	9,00



Tubi in cemento



**TUBO IN CLS
OVOIDALE CON
INNESTO A BICCHIERE**
L = 1 ML

CAT.13

Sezione interna cm	Lunghezza mm	Peso Elemento Kg	U.M.	Portata	
				Motrice	Autotreno
30x45	2000	404	ml.	58.00	148.00
40x60		810	ml.	28.00	74.00
50x75		1120	ml.	20.00	52.00
60x90		1370	ml.	16.00	42.00
70x105		1760	ml.	12.00	28.00
80x120		2400	ml.	10.00	24.00
100x150		2384	ml.	10.00	20.00
120x180		4320	ml.	4.00	12.00



**TUBO IN CLS
OVOIDALE SEMPLICE**
L = 1 ML

CAT.13

Sezione interna cm	Lunghezza mm	Peso Elemento Kg	U.M.	Portata		
				Motrice	Autotreno	
60x90	1/2 Sp.	1000	330	ml.	36.00	90.00
80x120	1/2 Sp.	2000	1466	ml.	16.00	40.00
90x135	1/2 Sp.	1000	600	ml.	9.00	22.00
100x150	1/2 Sp.	2000	2114	ml.	8.00	22.00
120x180	1/2 Sp.	2000	2800	ml.	8.00	18.00
120x210	1/2 Sp.	1250	1562	ml.	5.00	11.25

Scatolari cemento

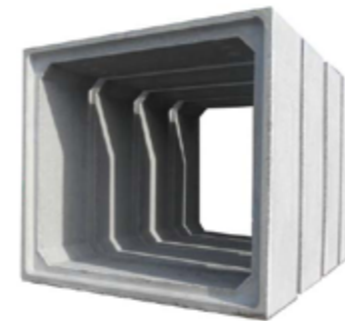

SCATOLARI

Sezione interna mm	Lunghezza mm	Spessore mm	Peso Elemento Kg	Area (mq./ml.)	U.M.	Portata	
						Motrice	Autotreno
1200x1000	1100	150	2065	1.20	ml.	5.50	16.50
1000x1200			2065	1.20	ml.	5.50	16.50
1600x1000	1060	150	2300	1.60	ml.	5.30	14.84
1000x1600			2300	1.60	ml.	5.30	14.84
2200x1700	1100	180	4210	3.74	ml.	2.20	7.70
1700x2200			4210	3.74	ml.	2.20	7.70
2500x1250	1100	180	3900	3.13	ml.	3.30	7.70
1250x2500			3900	3.13	ml.	3.30	7.70
3000x1500	1100	220	6000	4.50	ml.	2.20	5.50
1500x3000			6000	4.50	ml.	2.20	5.50
2000x1500	2000	180	6680	3.00	ml.	2.00	8.00
1500x2000			6680	3.00	ml.	2.00	8.00
2000x2000	1750	200	7500	4.00	ml.	2.00	8.00
2500x2000			7500	5.00	ml.	1.75	7.00
2000x2500	1100	180	7500	5.00	ml.	1.75	7.00
2500x3000			7280	7.50	ml.	1.10	4.40
3000x2500	1100	220	7280	7.50	ml.	1.10	4.40
3500x3000			10100	10.50	ml.	1.10	2.20
3000x3500	1100	250	10100	10.50	ml.	1.10	2.20
4000x2200			9000	8.80	ml.	1.10	3.30
2200x4000	1100	250	9000	8.80	ml.	1.10	3.30
2200x4000			9000	8.80	ml.	1.10	3.30





POZZETTO

CAT.13

Dimensione interna cm	Impronta ingresso tubo	Spessore pareti mm	Peso Kg
22x22	10	3	22
30x30	16	3	41
40x40	24	4	63
50x50	30	5	157
60x60	41	4.5	198
80x80	63	6.5	508
	65	15	1200
100x100	65	8	1012
	82	10	1030
	75	12.5	1280
100x100 x h 98	60/75	20	2230
120x120 x h 100	82	10.5	1400
150x 150 x h 50	80	12.5	1593
200x192 x h 73	103	18	
Ø 100x100	42	11	900
Ø 100x 72		5	370
Ø 150x55	18	6.5	666
Ø 200x50	18	7.5	1080



PROLUNGHE

CAT.13

Dimensione interna m	Impronta ingresso tubo	Spessore pareti mm	Peso Kg
22x22	10	3	20
30x30	16	3	32
40x40	24	4	53
40x40 x h 20		4	30
50x50	30	5	135
50x50 x h 20		5	46
60x 60	41	4.5	162
60x60 x h 20		5	61
80x80	63	6.5	400
80x80 x h 40		6.5	215
80x80 x h 20		6.5	113
80x80	65	15	1080
80x80 x h 40	65 mezza luna	15	540
	65	8	845
100x100	82	10	850
	75	12.5	1050
100x100 x h 50		10	520
100x100 x h 25		10	260
120x120 x h 100	82	10.5	1090
120x120x h 50		10.5	660
150x150 x h 45	80 mezza luna	12.5	810
150x150 x h 25		12.5	450
Ø 100x100	42	11	800
Ø 100x50		11	450
Ø 100x33		11	
Ø 100x72	5		345
Ø 150x55	18	6.5	420
Ø 200x50	18	7.5	550



Codice	Sezione interna cm		Peso Kg	U.M.	Portata	
					Motrice	Autotreno
10146	50x50	h 50 S 15	455	Nr.	26	65
10147	60x60	h 100 S 12	740	Nr.	15	38
10148	70x70	h 100 S 12	878	Nr.	13	34
10149	70x70	h 100 S 20	1482	Nr.	8	20
10150	80x80	h 100 S 15	1274	Nr.	9	23
10151	80x120	h 50 S 12	930	Nr.	12	32
10152	80x150	h 100 S 20	2180	Nr.	5	13
10153	100x100	h 100 S 15	1700	Nr.	7	17
10154	100x100	h 100 S 20	2300	Nr.	5	13
10155	120x120	h 100 S 15	2078	Nr.	5	14
10156	120x120	h 100 S 20	2430	Nr.	4	12
10157	120x140	h 100 S 12	2400	Nr.	5	12
10158	140x140	h 100 S 20	3800	Nr.	3	7
10159	150x150	h 100 S 20	3540	Nr.	3	8
10160	150x150	h 150 S 20	5160	Nr.	2	6
10161	160x160	h 100 S 20	3900	Nr.	2	7
10162	200x200	h 100 S 20	5140	Nr.	2	5
10163	200x200	h 200 S 20	8300	Nr.	1	3

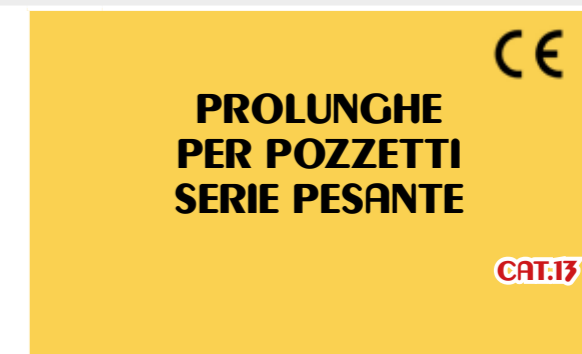

Codice	Sezione interna cm		Peso Kg	U.M.	Portata	
					Motrice	Autotreno
10164	50x50	h 50 S 15	370	Nr.	32	82
10165		h 30 S 12	242	Nr.	49	124
10166	60x60	h 50 S 12	380	Nr.	42	78
10167		h 100 S 12	758	Nr.	15	40
10168	70x70	h 30 S 12	276	Nr.	43	108
10169		h 50 S 12	400	Nr.	30	75
10170		h 100 S 12	800	Nr.	15	37
10171		h 30 S 20	530	Nr.	22	56
10172		h 50 S 20	756	Nr.	15	40
10173		h 100 S 20	1686	Nr.	7	18
10174	80x80	h 30 S 15	372	Nr.	32	80
10175		h 50 S 15	625	Nr.	19	48
10176		h 100 S 15	1250	Nr.	9	24
10177	80x120	h 30 S 12	380	Nr.	31	78
10178		h 50 S 12	700	Nr.	17	42
10179		h 30 S 20	540	Nr.	24	60
10180	80x150	h 50 S 20	1260	Nr.	12	32
10181		h 150 S 20	2520	Nr.	6	16
10182	100x100	h 30 S 15	512	Nr.	23	58
10183		h 50 S 15	838	Nr.	14	36
10184		h 100 S 15	1562	Nr.	7	19
10185		h 30 S 20	676	Nr.	17	44
10186		h 50 S 20	1174	Nr.	10	26
10187		h 100 S 20	2236	Nr.	5	13
10188	120x120	h 30 S 15	600	Nr.	20	50
10189		h 50 S 15	1000	Nr.	12	30
10190		h 100 S 15	1800	Nr.	6	16
10191		h 30 S 20	804	Nr.	14	38
10192		h 50 S 20	1298	Nr.	9	23
10193		h 100 S 20	2634	Nr.	4	11

Prolunghe in calcestruzzo



**PROLUNGHE
PER POZZETTI
SERIE PESANTE**



CAT.17

Codice	Sezione interna cm		Peso Kg	U.M.	Portata		
	h	S			Motrice	Autotreno	
10194	120x140	h 30	S 12	554	Nr.	21	54
10195		h 50	S 12	864	Nr.	13	34
10196		h 100	S 12	1686	Nr.	7	17
10197	140x140	h 30	S 20	1030	Nr.	11	29
10198		h 50	S 20	1606	Nr.	7	18
10199		h 100	S 120	2700	Nr.	3	9
10200	150x150	h 30	S 20	1040	Nr.	11	28
10201		h 50	S 20	1660	Nr.	7	18
10202		h 100	S 20	2720	Nr.	4	11
10203		h 150	S 20	4220	Nr.	3	7
10204	160x160	h 30	S 20	1097	Nr.	10	26
10205		h 50	S 20	1829	Nr.	6	16
10206		h 100	S 20	3820	Nr.	3	9
10207	200x200	h 30	S 20	1350	Nr.	8	22
10208		h 50	S 20	2252	Nr.	5	13
10209		h 100	S 20	4100	Nr.	2	7
10210		h 200	S 20	6700	Nr.	1	4
10211	250x300	h 110	S 22	7200	Nr.	1	4
10212	300x350	h 110	S 25	10100	Nr.	1	2
10213	400x220	h 110	S 25	9000	Nr.	1	3

Plinti e solette



**PLINTO PER PALI
D'ILLUMINAZIONE**

CAT.17

Dimensione cm	Peso Elemento Kg	U.M.	Portata		
			Motrice	Autotreno	
70x50	50	Nr.			
90x75	80	Nr.			
68x100	97	Nr.			
100x100	h 100	1860	Nr.	6	16
	h 70	1490	Nr.	8	20

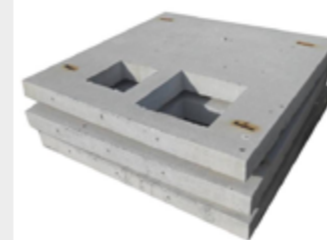

SOLETTE CARRABILI

CAT.17

Dimensione cm	Peso Elemento Kg	U.M.	Portata		
			Motrice	Autotreno	
85x85	S 20	360	Nr.	32	83
105x105	S 20	420	Nr.	28	71
110x180	S 13	600	Nr.	20	50
120x190	S 20	840	Nr.	14	35
125x125	S 15	450	Nr.	26	66
115x155	S 20	716	Nr.	16	41
155x175	S 20	1180	Nr.	10	25
130x130	S 20	665	Nr.	18	46
140x140	S 20	808	Nr.	14	37
150x150	S 20	945	Nr.	13	32
160x160	S 20	1100	Nr.	10	27
180x180	S 20	1470	Nr.	8	20
200x200	S 20	1760	Nr.	6	17
240x240	S 20	2646	Nr.	4	11
294x344	S 25	6040	Nr.	1	4
350x400	S 25	8450	Nr.	1	3
450x270	S 25	7300	Nr.	1	4

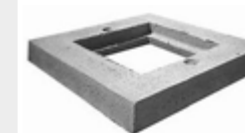

**COPERCHI
E SOLETTE**

CAT.17

Dimensione cm	Altezza cm	Foro cm
30x30	5	-
40x40	4	-
50x50	6	-
80x80	20	60
100x100	20	60
120x120	20	60
150x150	20	60

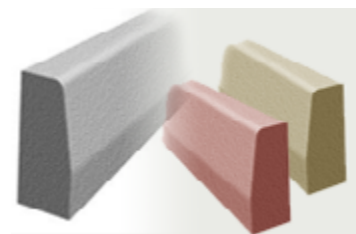

CORDOLI IN CLS

CAT.13

Descrizione	Dimensione cm	Altezza cm
Cordoli	04 x 06	15
Cordoli	04 x 06	25
Cordoli a bocca di lupo	12 x 15	25
Cordoli curvi a 90°	04 x 06	15
Cordoli curvi a 90°	04 x 06	25
Cordoli curvi a 90°	08 x 10	25 foro 80
Cordoli curvi a 90°	10 x 12	22
Cordoli curvi a 90°	12 x 15	25 foro 80
Cordoli a terminale dx sx	08 x 10	25
Cordoli a terminale dx sx	12 x 15	25



CUNETTE

Codice	Dimensione cm	Peso Elemento Kg	U.M.	Portata	
				Motrice	Autotreno
10140	4/6x50x100	63	Nr.	190	476
10141	8x40x100	60	Nr.	200	500
10142	8x40x100 grigliata	55	Nr.	218	545
10143	10x50x100	90	Nr.	133	333
10144	10x50x100 grigliata	84	Nr.	142	357
10145	50x25 Sp 8 L 25 Zanella	34	Nr.	320	704



EMBRICI

Codice	Dimensione cm	Peso Elemento Kg	U.M.	Portata	
				Motrice	Autotreno
10138	30x40x50	30	Nr.	400	880
10139	Imbocco	76	Nr.	157	394

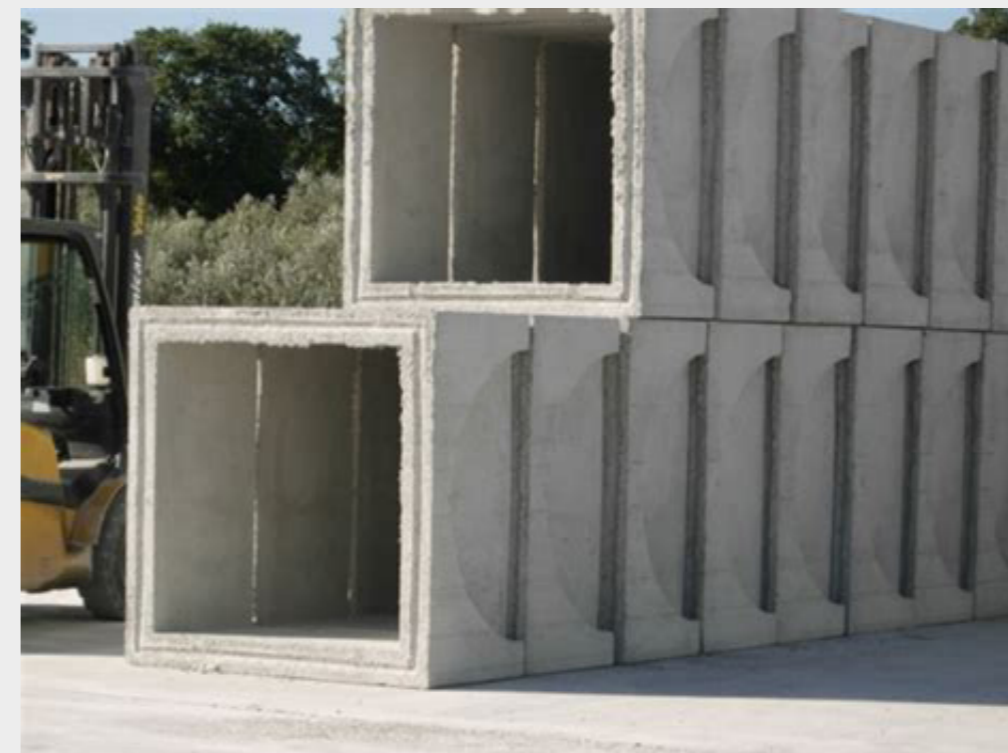

Prolunghe in calcestruzzo

Plinti e solette

CE	MASSELLI AUTOBLOCCANTI DOPPIOSTRATO							
	Codice	Modello cm	Spes. cm	Imballo	Peso Kg/mq	U.M.	Portata	
							Motrice	Autotreno
10094	Onda	6	8.80	130	mq.	105,60	228,80	
10095	Mattoncino 10x20	6	9.60	130	mq.	115.20	230.40	
10096	Mattoncino 10x20	8	7.68	175	mq.	76.80	168.96	
10097	Mattoncino 12x24	6	8.70	130	mq.	104.40	226.20	
10098	Mattone 12x18	6		130	mq.			
10099	Mattone 15x18	6		130	mq.			
10100	Mattone 15x18	8		175				
10101	Doppio T	6	8.60	130	mq.	103.20	223.60	
10102	Doppio T	8	6.86	175	mq.	82.32	178.36	
10103	Unidecor	6	8.60	130	mq.	103.20	223.60	
10104	Rombo	6	7.5	130	mq.	90.00	195.00	
10105	Ventaglio	6	6.40	130	mq.	76.80	153.60	
10106	Sampietrino	6	9.00	130	mq.	108.00	234.00	
10107	Trio (9+12+18) x 12	6	8.30	130	mq.	99.60	215.80	
10108	Trio (9+12+18) x 12	8		175	mq.			
10109	Treisei	8		175	mq.			
10110	Treisei	10	7.20	220	mq.	64.80	144.00	
10111	Esse	6		130	mq.			
10112	Elle	8		175	mq.			
10113	TreQ	8		175	mq.			
10114	Quadrotti 10x10	6		130	mq.			
10115	Quadrotti 12x12	6	10.10	130	mq.	101.00	242.40	
10116	Quadrotti 16x16	6		130	mq.			
10117	Quadrotti 24x24	6	8.70	130	mq.	104.40	226.20	
10118	Lastra 24x36	6		130	mq.			
10119	Lastra 24x36	8	10.36	175	mq.	82.88	186.48	
10120	Lastra 16x24	6		130	mq.			
10121	Lastra 21x42	6	10.60	130	mq.	106.00	233.20	
10122	Listello 7x21	6		130	mq.			
10123	Listello 6x24 rigato	6		130	mq.	109.20	234.00	
10124	Listello 6x24	6		130	mq.	109.20	234.00	
10125	Ottagono + Dado	6		130	mq.			



CE	PIASTRE PER PAVIMENTAZIONE						
	Codice	Dimensione cm	Imballo	Peso Kg	U.M.	Portata	
						Motrice	Autotreno
10132	50x50 Grigio	40	36	Nr.	320	800	
10133	50x50 Colorate	40	37	Nr.	320	800	

CE	CIGLI STRADALI						
	Codice	Dimensione cm	Imballo	Peso Kg	U.M.	Portata	
						Motrice	Autotreno
10126	8x20x100	44	28	Nr.	440	1056	
10127	10x25x100	36	45	Nr.	324	720	
10128	12x25x100	28	57	Nr.	224	546	
10129	20x20x100	SF	87	Nr.	137	344	
10130	20x25x100	SF	90	Nr.	130	320	
10131	20x40x100	SF	190	Nr.	63	160	

CE	CIGLI PER PIANTE					
	Codice	Dimensione cm	Peso Kg	U.M.	Portata	
					Motrice	Autotreno
10134	Ø 50 Coppia	72	Nr.	166	416	
10135	Ø 60 Coppia	84	Nr.	142	357	
10136	Ø 80 Coppia	112	Nr.	107	267	
10137	Ø 100 Coppia	144	Nr.	83	208	



BASE PEMD BICCHIERATO

CAT.12

Codice	De/Di	Tipo	Dn in	Dn out
3917	Di 400	3 ingressi	200	200
8158	400	3 ingressi	250	250
8159	500	3 ingressi	250	250
8166	630/800	3 ingressi	300 i	400
8160	Di 600	Linea	315	315
8175	630	Tee bicchierato	630	630
8178	DI 800	Tee bicchierato	800	800
8190	De 800	Tee bicchierato	800	800
8206	1000	Tee bicchierato	1000	1000
8215	1000	Tee bicchierato	1000	1000
8196	1000/1200	3 ingressi	500	500
8205	1000/1200	Linea	630	630
8218	1000/1200	3 ingressi	630	630
8231	1200	Tee bicchierato	1200	1200
8240	1200	Tee bicchierato	1200	1200



PROLUNGA PEMD BICCHIERATO

CAT.12

Codice	De/Di
3917	Di 400
8158	400
8159	500
8160	Di 600
8175	630
8178	DI 800
8190	De 800
8206	1000
8215	1200



RIDUTTORE CONICO

CAT.12

Codice	De/Di
8177	630/800
8205	1000/1200
Guarnizione rid conico	800
Guarnizione rid conico	1000
Guarnizione rid conico	1200



- Supporto alla progettazione
- Calcolo portata
- Dimensionamento idraulico



BASE PEMD MODULARE UNI EN 13598-1

CAT.12

Codice	Dn mm	Ingresso mm	Uscita mm
8166	630	400	500
8191	800	400	500
8192	800	500	500
8216	1000	500	500
8217	1000	630	630
8241	1200	630	630



PROLUNGA PEMD STAMPATA UNI EN 13598-1

CAT.12

Codice	Dn mm	Altezza cm
8194	800	50
8219	1000	50
8220	1000	100
8242	1200	50



RIDUTTORE CONICO UNI EN 13598-1

CAT.12

Codice	Dn mm	€/Cad.
-	800	a richiesta
-	1000	a richiesta
-	1200	a richiesta



GRADINI IN ACCIAIO UNI EN 13101

CAT.12

Lunghezza mm	510	570	645	745



INNESTO DI SALTO PER TUBI CORRUGATI

Utilizzato nei casi in cui il tubo d'ingresso non può essere collegato alla base del pozzetto per vincoli dovuti alla tipologia del terreno o per particolare esigenze progettuali. L'ingresso e l'uscita sono predisposti per l'innesto di tubi strutturati in PEAD o PP, del tipo corrugato a doppia parete, mediante specifici innesti saldati.
Da DN 125 a DN 630



INNESTI

CAT.12

Ø	160	200	250	315	400	500	630	800
Tubi corrugati	a richiesta							
Tubi lisci	a richiesta							
Guarnizioni	a richiesta							



POZZETTO IN PP

CAT.12

Dn mm

€/Cad.

200
300
400
550

a richiesta



CHIUSINO PER POZZETTO IN PP

CAT.12

Dn mm

€/Cad.

Carrabile Pedonale

200
300
400
550

a richiesta

a richiesta



TRAMEZZA PER POZZETTO IN PP

CAT.12

€/Cad.

200
300
400
550

a richiesta



CADITOIA SIFONATA IN Pemd

CAT.12

Altezza

€/Cad.

500
700

a richiesta



POZZETTO PLUVIALE CON INNESTO

CAT.12

Dimensione mm

€/Cad.

266 x 136 - H 225

a richiesta



CAVITOIA SIFONATA TIPO GULLY

CAT.12

Diametro

€/Cad.

315 x 160
400 x 200
600 x 250

a richiesta



CHIUSINI IN GS CERTIFICATI UNI EN 124/94





Codice	Telaio mm	Luce netta cm	Peso Kg	Altezza mm	Classe
222	300	200	6	30	B125
223	400	300	10	30	
224	500	400	15,5	40	
225	600	500	25	40	
226	700	600	35	40	
227	800	700	46,5	45	
228	300	200	7,3	40	C250
229	400	300	13,2	40	
230	500	400	22,5	46	
231	600	500	33	51	
232	700	600	47	56	
233	800	700	62,5	65	
234	900	800	97	70	D400
235	400	300	22,5	100	
236	500	400	33,5	100	
2572	550	450	43	100	
237	600	500	48	100	
238	700	600	60	100	
239	800	700	82	100	
240	900	800	102	100	
241	1000	900	149	100	





CHIUSINI A RIEMPIMENTO IN GS CERTIFICATI UNI EN 124/94

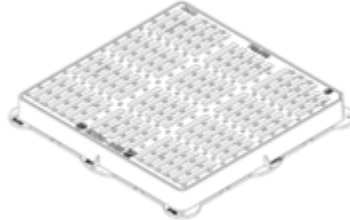

Codice	Telaio mm	Luce netta cm	Classe
248	400	300	C250
249	500	400	
250	600	500	
251	700	600	



CADITOIE IN GS CERTIFICATI UNI EN 124/94

Codice	Telaio mm	Luce netta cm	Peso Kg	Altezza mm	Classe	Modello
97	300	190	7	40	B125	PIANE
98	400	290	12,2	45		
99	500	390	19,5	45		
100	600	490	26,5	50		
101	300	190	7,5	40	C250	CONCAVE
102	400	290	14,5	46		
103	500	390	22	49		
2573	550	425	27,5	49		
104	600	490	36,5	54		
105	700	590	48,5	60		
106	800	690	69	65	C250 NIDO D'APE	PIANE
3469	300	190	7,3	40		CONCAVE
3470	400	290	16	50		D400
3498	500	390	25	50		
3550	600	490	37	60		
107	400	290	-	-		
108	500	390	34,8	75		
109	600	490	48,5	75		
110	700	590	60	75		
111	800	690	81	75		
112	850	725	-	-		
3835	900	790	114	90		



SIFONI IN POLIPROPILENE



Codice	Dimensione mm	Per caditoie esterno mm
1643	300x300	400
1644	400x400	500
1645	500x500	600
3199	600x600	700



SIFONI IN GHISA



Codice	Dimensione mm	Per caditoie esterno mm
	300x300	400
	400x400	500
	500x500	600
	600x600	700



CHIUSINI PASSO D'UOMO IN GS CERTIFICATI UNI EN 124/94



Codice	Telaio mm	Luce netta cm	Peso Kg	Altezza mm	Classe
242	850 ottag.	600	-	-	D400
3167	700x700	600	100	53	
243	850x850	600	100	62	
244	850	600	100	53	

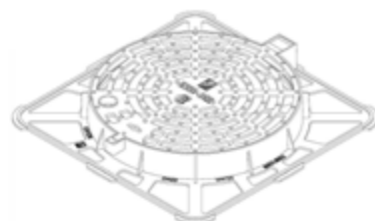

CADITOIE PASSO D'UOMO IN GS CERTIFICATI UNI EN 124/94



Codice	Telaio mm	Luce netta cm	Peso Kg	Altezza mm	Classe
3549	850x850	620	64	100	D400
6176	850	600			

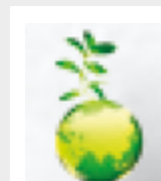

Rispetto per l'ambiente



Prodotto con l'80% materiale riciclabile



Prodotto interamente riciclabile



Verniciatura NON Tossica NON Inquinante

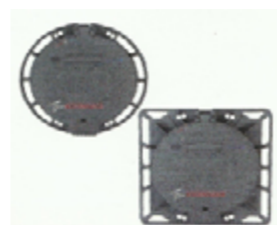

CHIUSINI IN GHISA SFEROIDALE MONTINI A PASSO D'UOMO UNI EN 124 PRODOTTO ITALIANO DI QUALITÀ

MADE IN ITALY 100%



Articolo	Classe	Telaio	Luce netta
GS ECOPER 850 T ANTIFURTO	D 400	850	610
GS ECOPER 850 T		850	610
GS ECOPER 850 Q		850 x 850	610
GS ECOPER 850 Q "FOGNATURA"		850 x 850	610
GS ECOPER 850 T "FOGNATURA"		850	610
GS ECOPER 850 T "ACQUEDOTTO"		850	610
COPERNICO 750 T		750	610
COPERNICO 850 Q		850 x 850	610
COPERNICO 850 T		850	610
COPERNICO 940 Q		940 x 940	700
COPERNICO 850 Q "ACQUEDOTTO"		850 x 850	610
COPERNICO 850 Q "FOGNATURA"	850 x 850	610	
COPERNICO MAX 850 T	E 600	850	610
COPERNICO MAX 850 Q		850 x 850	610
COPERNICO TOP 850 T	F 900	850	610
COPERNICO TOP 850 Q		850 x 850	610

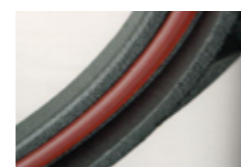

Guarnizione speciale in elastomero continua su tutto il perimetro, che evita la fuoriuscita di eventuali sgradevoli odori e garantisce la silenziosità del coperchio all'interno del proprio telaio. Grazie alla sua conformazione la guarnizione è facilmente sostituibile in caso di usura.

Sistema che evita lo sfilamento accidentale del coperchio quando è chiuso e allo stesso tempo consente la fuoriuscita di gas o liquidi senza il pericolo di lasciare scoperto il foro di ispezione; La particolare conformazione impedisce la chiusura accidentale del coperchio quando è aperto.



Sistema di chiusura a barra elastica che assicura il coperchio all'interno del proprio telaio migliorandone la stabilità e la silenziosità; Contemporaneamente rende più difficile furti, e effrazioni o atti di vandalismo.

Chiusini e caditoie in ghisa sferoidale

Chiusini e caditoie in ghisa sferoidale

Sezione

Sezione

2

Pag. 24

Pag. 25

2



**CHIUSINI IN GHISA SFEROIDALE MONTINI
TELAIO E BOTOLA QUADRA UNI EN 124
PRODOTTO ITALIANO DI QUALITÀ**

MADE IN ITALY 100% **CATAI**

Articolo	Classe	Telaio	Luce netta	
SIGNUM	B 125	300 x 300	200 X 200	
SIGNUM		400 x 400	300 x 300	
SIGNUM		500 x 500	400 x 400	
SIGNUM		600 x 600	500 x 500	
SIGNUM		700 x 700	600 x 600	
URBE		C 250	300 x 300	200 x 200
URBE	400 x 400		300 x 300	
URBE	500 x 500		400 x 400	
URBE	550 x 550		450 x 450	
URBE	600 x 600		500 x 500	
URBE	700 x 700		600 x 600	
URBE	800 x 800		700 x 700	
URBE	700 x 500		600 x 400	
URBE	800 x 600		700 x 500	
ECLIPSE	D 400		500 x 500	400 x 400
ECLIPSE			600 x 600	500 x 500
ECLIPSE			700 x 700	600 x 600
ECLIPSE		800 x 800	700 x 700	
ECLIPSE		900 x 900	800 x 800	
ECLIPSE		700 x 500	600 x 400	
ECLIPSE		800 x 600	700 x 500	



N. 3 Nasetti di aggancio sul telaio: 1 su un lato per l'aggancio statico e 2 sul lato opposto sull'aggancio dinamico con le due barre elastiche della griglia
N. 2 Barre elastiche di ritengo sul coperchio che si agganciano su i due lati

NB: le serie ECLIPSE e PLUVIA soddisfano il requisito richiesto dalla norma dell'altezza minima del telaio di 100 mm, necessario per non essere vincolato.



**CADITOIE IN GHISA SFEROIDALE MONTINI
TELAIO E GRIGLIA QUADRA UNI EN 124
PRODOTTO ITALIANO DI QUALITÀ**

MADE IN ITALY 100% **CATAI**

Articolo	Classe	Telaio	Luce netta
PLUVIA CONCAVA	C 250	400 x 400	300 x 300
PLUVIA CONCAVA		500 x 500	400 x 400
PLUVIA CONCAVA		550 x 550	450 x 450
PLUVIA CONCAVA	D 400	600 x 600	500 x 500
PLUVIA PIANA		500 x 500	400 x 400
PLUVIA PIANA		600 x 600	500 x 500
PLUVIA PIANA		700 x 700	600 x 600



NO Guarnizioni



NO Manutenzioni



NO a sistemi di chiusura a mezzo viti e/o bulloni



Deterrente ai furti



ZERO Rumore



Chiusura al passaggio veicoli in caso di dimenticanza dell'operatore



Maggiore sicurezza al passaggio dei veicoli



Maggiore capacità di fissaggio e stabilità una volta posato

Chiusini e caditoie in ghisa sferoidale

Pozzetti speciali TELECOM

Sezione

Sezione

2

Pag. 26

Pag. 27

2



CHIUSINI OMOLOGATI ENEL / TELECOM

CAT. II

Codice	Descrizione	Luce netta	Codice telecom
2982	Chiusini in ghisa sferoidale EN 124 D 400 omologate telecom Italia a 2 triangoli con serratura inox	600 X 600	70363.5
2983	Chiusini in ghisa sferoidale EN 124 D 400 omologate telecom Italia a 4 triangoli con serratura inox	60 X 120	70363.6
3810	Chiusini in ghisa sferoidale EN 124 D 400 omologate telecom Italia a riempimento (1 vaschetta)	60 x 60	70363.7
6552	Chiusini in ghisa sferoidale EN 124 D 400 omologate telecom Italia a riempimento (2 vaschetta)	60 x 120	70363.8
6550	Chiusini in ghisa sferoidale EN 124 D 400 omologate telecom Italia a 3 triangoli a serratura inox	70 x 80	62280.7
6551	Chiusini in ghisa sferoidale EN 124 D 400 omologate telecom Italia a 4 triangoli a serratura inox	70 x 106	50116.3
-	Coperchio telaio in ghisa sferoidale EN 124 C 250 47X47 omologato telecom italia con serratura inox	37 X 37	62955.00
-	Chiusino in ghisa sferoidale EN 124 D 400 per telecomunicazioni con serratura inox	45 x 45	512051
-	Chiusino in ghisa sferoidale EN 124 D 400 ENEL	60 X 60	277076
-	Chiave apertura/chiusura per chiusini a triangoli omologati telecom italia	-	32417.8
-	Cordino di nylon 3 mm. per l'introduzione dei cavi nelle polifere (bob. da mille metri)	-	28018.0
-	Nastro segnaletico giallo H 15 cm. rotoli da 300 m. omologato telecom italia	-	26855.7



CHIUSINI GS SERVOASSISTITI A TENUTA STAGNA

CAT. II

Classe	Luce netta	€/Cad.
C 250	770 x 770	a richiesta
D 400	760 x 760	a richiesta
D 400	1500 x 760	a richiesta



POZZETTO MODULARE IN GHISA SFEROIDALE OMOLOGATI TELECOM ITALIA EN 124 D400

CAT. 5I

Descrizione	Luce netta	Codice telecom
Pozzetto modulare in ghisa sferoidale a 2 triangoli D400	400 x 760	714081
Pozzetto modulare in ghisa sferoidale ariempimento D400	400 x 760	714085
Pozzetto modulare in ghisa sferoidale a 2 triangoli C250	400 x 760	-



POZZETTO IN CEMENTO OMOLOGATI TELECOM ITALIA EN 124 D400

CAT. 5I

Descrizione	Luce netta	Codice telecom
Base in cemento	125 x 80 x 55 H	28096.6
Prolunga da 40	125 x 80	28099.0
Prolunga H 20	125 X 80	28098.2
Prolunga H 10	125 X 80	28097.4
Soletta porta chiusino	foro 60 x 120	70319.5
Soletta porta chiusino	foro 70 x 106	70319.4
Base in cemento	90 x 70 x 28 H	36812.6
Prolunga H 20	90 x 70	36811.8
Prolunga H 10	90 x 70	36810.0
Soletta porta chiusino	60 x 60	70319.2
Soletta porta chiusino	70 x 80	70319.3
Base in cemento	40 x 40 x 27 H	70370.0
Prolunga H 30	40 x 40	70370.1
Maxi pozzetto	220 x 170 x 115 H	28129.5
Soletta porta chiusino	60 x 120	28129.5
Soletta porta chiusino	70 x 106	28129.5
Torrino di sopralzo H 10	60 X 120	28128.7
Torrino di sopralzo H 10	70 x 106	28128.7

Canalette in cemento

Canalette in cemento

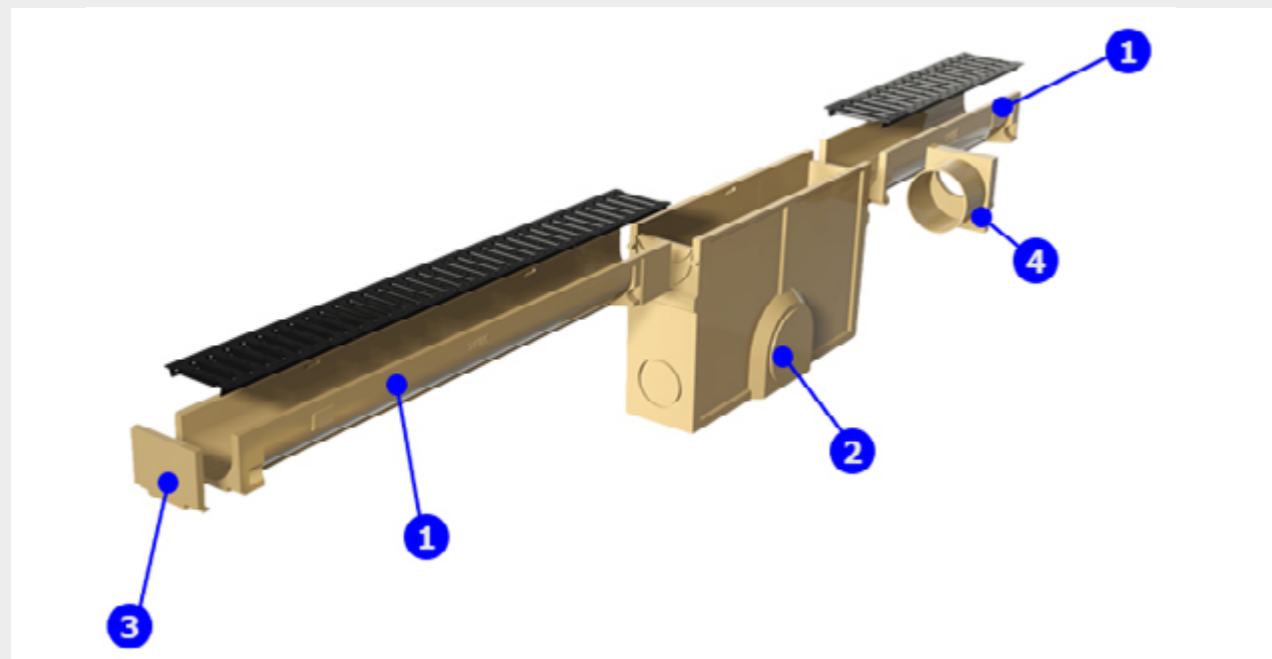

COMPONENTI DEL SISTEMA

- 1. Canale in cemento polimerico
- 2. Pozzetto di ispezione
- 3. Terminale inizio/fine
- 4. Terminale con uscita

Gli scarichi leggeri sono destinati alle aree di casa. Il leggero sistema di drenaggio lineare è progettato per le aree pedonali della classe A15 e delle autovetture della classe B125.

CANALE CS10 PER USO DOMESTICO		H (mm)	L (mm)	Griglia
A15	Canale completo	9	50	
		9	100	
		5	100	
B125	Canale completo	11	100	
		11	100	

Terminale inizio/fine H 41,5
 Terminale H 41,5 In/out § 200
 Pozzetto di ispezione

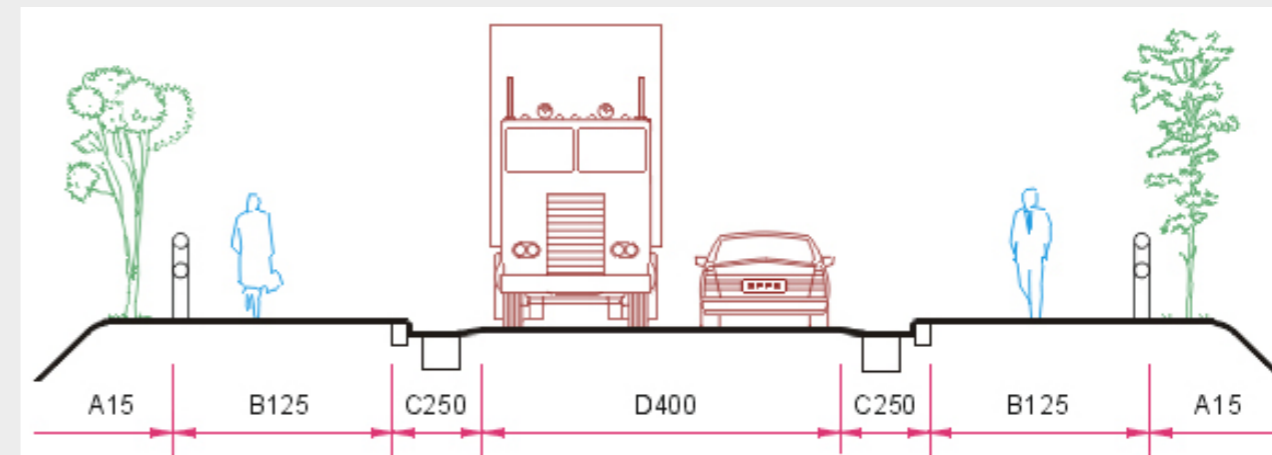

ZONE DI IMPIEGO

- Classe A 15** (Carico di rottura kN 15).
Zone esclusivamente pedonali e ciclistiche- superfici paragonabili quali spazi verdi.
- Classe B 125** (Carico di rottura kN 125).
Marciapiedi - zone pedonali aperte occasionalmente al traffico
- aree di parcheggio e parcheggi a più piani per autoveicoli.
- Classe C 250** (Carico di rottura kN 250).
Cunette ai bordi delle strade che si estendono al massimo fino a 0,5 mt sulle corsie di circolazione e fino a 0,2 mt sui marciapiedi - banchine stradali e parcheggi per autoveicoli pesanti.
- Classe D 400** (Carico di rottura kN 400).
Vie di circolazione (strade provinciali e statali) - aree di parcheggio per tutti i tipi di veicoli.
- Classe E 600** (Carico di rottura kN 600).
Aree speciali per carichi particolarmente elevati quali porti ed aeroporti.



Drenaggio lineare - tecnica con una striscia di bordo protettiva per bordi CE

Canalette in cemento

CANALE SE10 COMPLETO DI 2 GRIGLIE	B125 €	C250 €	E600 €	Lunghezza mm
		a richiesta	a richiesta	a richiesta
Griglia	a richiesta	a richiesta	a richiesta	50
Canale L00 / H 12,7				50
Canale L00 / H 12,7				100
Terminale inizio/fine H 12,7		a richiesta		
Terminale H 12,7 In/out § 100				
Pozzetto di ispezione				

CANALE SE15 COMPLETO DI 2 GRIGLIE	B125 €	D400 €	E600 €	Lunghezza mm
		a richiesta	a richiesta	a richiesta
Griglia	a richiesta	a richiesta	a richiesta	50
Canale L00 / H 22,5				50
Canale L00 / H 22,5				100
Terminale inizio/fine H 22,5		a richiesta		
Terminale H 22,5 In/out § 160				
Pozzetto di ispezione				

CANALE SE20 COMPLETO DI 2 GRIGLIE	B125 €	D400 €	E600 €	Lunghezza mm
		---	a richiesta	a richiesta
Griglia	---	a richiesta	a richiesta	50
Canale L00 / H 29,5				50
Canale L00 / H 29,5				100
Terminale inizio/fine H 29,5		a richiesta		
Terminale H 29,5 In/out § 160				
Pozzetto di ispezione				

Canalette in cemento

CANALE SE30 COMPLETO DI 2 GRIGLIE	B125 €	D400 €	E600 €	Lunghezza mm
		---	a richiesta	a richiesta
Griglia L34	---	a richiesta	a richiesta	50
Canale L00 / H 41,5				50
Canale L00 / H 41,5				100
Terminale inizio/fine H 41,5		a richiesta		
Terminale H 41,5 In/out § 200				
Pozzetto di ispezione				



Coperture di strada



Drenaggio lineare - tecnico con striscia di protezione di tipo SE

SU RICHIESTA NUOVI PRODOTTI

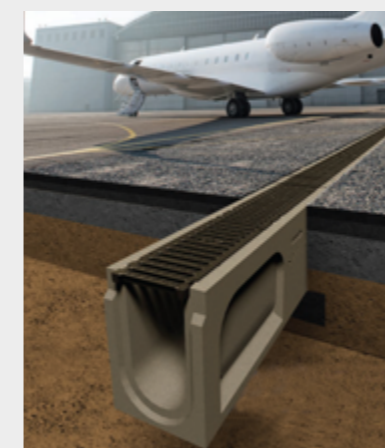

Solid 10 - Solid 15 System



KDO1B Drainage

Canalette in cemento



Essenziali, leggeri, economici, funzionali a molteplici usi. La linea di canali in calcestruzzo Sky sono di forma semplice ed essenziale, caratteristiche queste che assicurano anche un costo contenuto del manufatto. Montano griglie zincate o in ghisa caratterizzate da ali copribordo per una completa copertura del canale. Le versioni con griglie in ghisa possono essere accessoriate con profili zincati e bulloni di fissaggio. Il loro impiego naturale è a bordo strada, nelle zone private o non trafficate come parcheggi, zone verdi, zone pedonali, ecc.

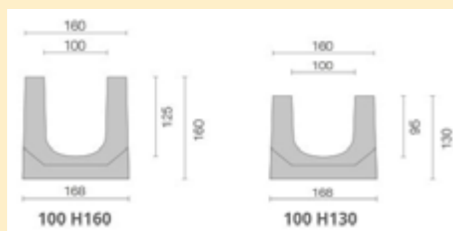

SKY 100

Descrizione	Griglia	h	Sezione di scolo cm ²	Peso kg	Pezzi per pallet	Classe
Canale in cls 160x1000 con griglia zincata stampata a ponte ad asole		160	110	35,80	30	A 15
		130	80	30,80	36	
Canale in cls 160x1000 con griglia zincata a maglia 30x10 + fissaggio	Zincata	160	110	36,00	30	B125
		130	80	31,00	36	
		160	110	37,80	30	C250
		130	80	31,00	42	
Canale in cls 160x1000 con 2 griglie in ghisa sferoidale antitacco + bulloni inox 8 mm	Ghisa	160	110	41,40	30	C250
		130	80	36,40	36	



Canalette in cemento

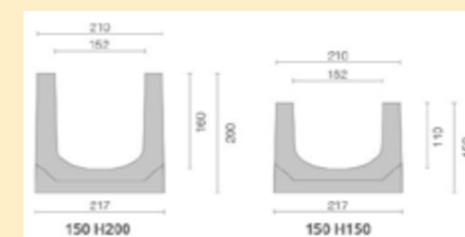

SKY 150

Descrizione	Griglia	h	Sezione di scolo cm ²	Peso kg	Pezzi per pallet	Classe
Canale in cls 210x1000 con griglia zincata stampata a ponte ad asole		200	210	51,20	20	A 15
		150	145	42,20	25	
Canale in cls 210x1000 con griglia zincata a maglia 30x10 + fissaggio	Zincata	200	210	54,40	20	B125
		150	145	45,40	25	
		200	210	56,00	20	C250
		150	145	56,00	20	
Canale in cls 210x1000 con 2 griglie in ghisa sferoidale antitacco	Ghisa	200	210	60,00	20	C250
		150	135	51,00	25	

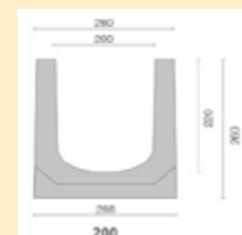

SKY 200

Descrizione	Griglia	h	Sezione di scolo cm ²	Peso kg	Pezzi per pallet	Classe
Canale in cls 260x1000 con griglia zincata a maglia 30x30				83,00		A 15
Canale in cls 210x1000 con griglia zincata antitacco a maglia 30x10 + fissaggio	Zincata	260	400	85,00	12	B125
Canale in cls 210x1000 con 2 griglie in ghisa sferoidale antitacco + bulloni inox 8 mm	Ghisa	200	400	84,00	12	C250

Canalette in cemento

Canalette in cemento

Sezione

Sezione

2

2

Pag. 34

Pag. 35



Una presenza molto discreta sulla pavimentazione

L'intera gamma di canali in calcestruzzo gettato Sky e Italy sono disponibili anche in versione con copertura in acciaio zincato a fessura. Questa peculiarità rende meno invasiva la presenza sulla pavimentazione del canale rispetto alla versione accessoriata con la tradizionale griglia. Per contro la portata di invaso risulta leggermente ridotta così come la facilità di pulizia e manutenzione. Rimangono invece invariate le caratteristiche di robustezza e di resistenza agli agenti atmosferici.

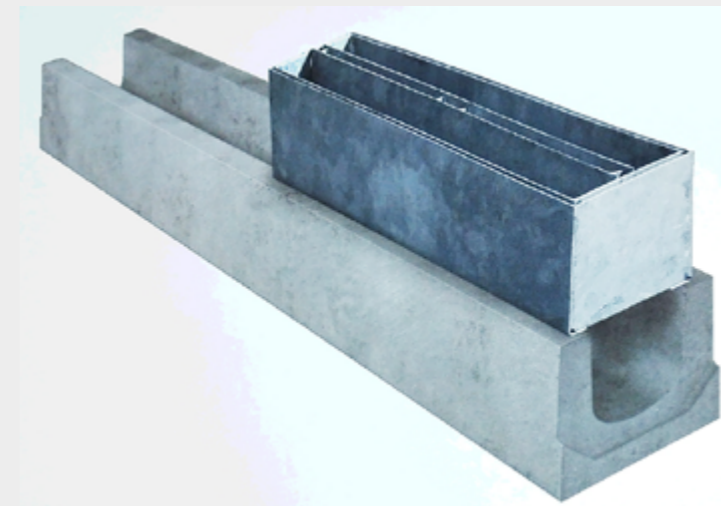

**SKY A FESSURA
IN ACCIAIO ZINCATO
SIMMETRICA / ASIMMETRICA**

**ELEMENTO DI ISPEZIONE
SKY A FESSURA IN ACCIAIO ZINCATO**

Descrizione	h	Sezione di scolo cm ²	Peso kg	Pezzi per pallet	Classe
Canale in cls 160x1000 completi di copertura	160	110	39,80	30	C250
			42,20	30	D400
Canale in cls 210x1000 completi di copertura	200	210	56,70	20	C250
			59,80	20	D400

Descrizione	Larghezza	Peso kg	Classe
Altezza 120 mm Lunghezza 500 mm	125	8,5	C250
	175	10	

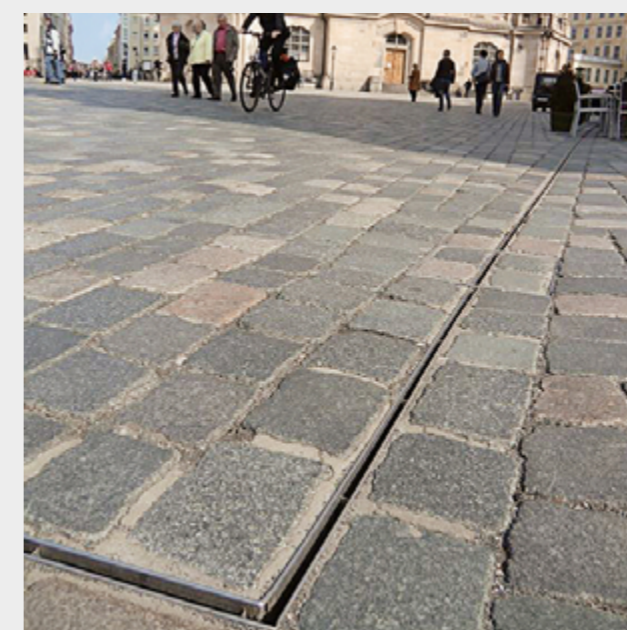
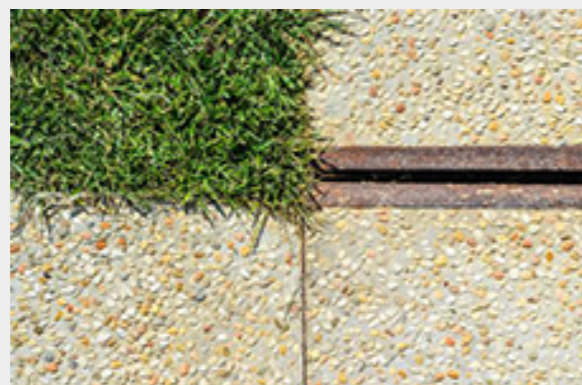

Canalette in cemento

Canalette in cemento

Sezione

Sezione

2

Pag. 36

Pag. 37

2



La nuova frontiera Cemento ad alte prestazioni, design accurato, carico massimo certificato F 900.

La serie di canali Evolution sono realizzati con cemento classe XF4 e vantano prestazioni di alto livello. Molto curati nella forma possono montare griglie con bloccaggio di sicurezza e disegno ad alto scorrimento dei pneumatici. La capacità di raccolta pioggia è molto elevata. Sono disponibili anche versioni speciali, armate per applicazioni stradali, autostradali e stazioni di servizio.

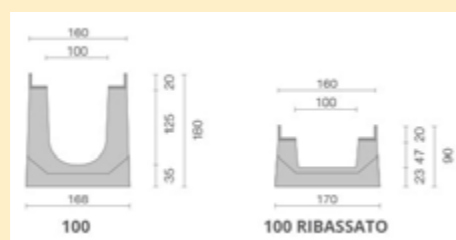

EVOLUTION 100

Descrizione	Griglia	h	Sezione di scolo cm ²	Peso kg	Pezzi per pallet	Classe
Canale in cls 160x1000 con griglia zincata antitacco + 4 bulloni M10	Zincata	180	110	43,90	35	B125
		90	42	23,90	42	
Canale in cls 160x1000 con 2 griglie in ghisa sferoidale antitacco + 8 bulloni M10	Ghisa	180	110	43,90	35	C250
		90	42	27,80	42	C250
		180	110	43,90	35	D400
		90	42	28,60	42	D400

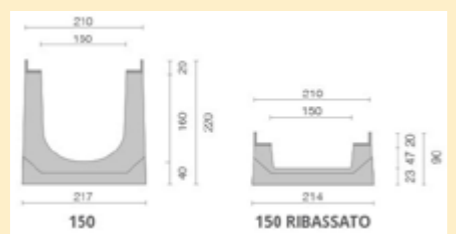

EVOLUTION 150

Descrizione	Griglia	h	Sezione di scolo cm ²	Peso kg	Pezzi per pallet	Classe
Canale in cls 210x1000 con griglia zincata antitacco + fissaggio 4 bulloni M10	Zincata	220	220	61,50	20	B125
		93	73	29,50	35	
Canale in cls 210x1000 con 2 griglie in ghisa sferoidale antitacco + fissaggio 8 bulloni M10	Ghisa	220	220	68,20	20	C250
		93	73	36,20	35	C250
		220	220	69,60	20	D400
		93	73	37,60	35	D400

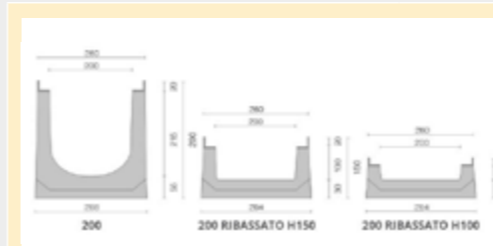

EVOLUTION 200

Descrizione	Griglia	h	Sezione di scolo cm ²	Peso kg	Pezzi per pallet	Classe
Canale in cls 260x1000 con griglia zincata antitacco + fissaggio 4 bulloni M10	Zincata	290	400	95,30	12	B125
		150	185	45,00	24	
		100	90	38,30	24	
Canale in cls 260x1000 con 2 griglie in ghisa sferoidale antitacco + fissaggio 8 bulloni M10	Ghisa	290	400	105,4	12	C250
		150	185	55,4	24	C250
		100	90	48,7	24	C250
		290	400	108	12	D400
		150	185	58	24	D400
		100	42	51	24	D400



EVOLUTION 300

Descrizione	Griglia	h	Sezione di scolo cm ²	Peso kg	Pezzi per pallet	Classe
Canale in cls 360x1000 con griglia zincata antitacco + fissaggio 4 bulloni M10	Zincata	320	662	135	9	B125
		150	182	69	18	
		100	110	63	18	
Canale in cls 360x1000 con 2 griglie in ghisa sferoidale antitacco + fissaggio 8 bulloni M10	Ghisa	320	662	140	9	B125
		150	182	74	18	B125
		320	662	151	9	C250
		150	182	85	18	C250
		100	110	79	18	C250
		320	662	160	9	D400
150	182	94,4	18	D400		

Canalette in cemento

Canalette in cemento

Sezione

Sezione

2

Pag. 38

Pag. 39

2



Quando il drenaggio richiede soluzioni estremamente professionali e mirate.

La gamma di canali Giga è realizzata con cemento ad alte prestazioni, in classe XF4 e presentano sezioni di notevole spessore a garanzia di prestazioni di altissimo livello. I manufatti in versione alta o normale sono curati in ogni minimo dettaglio. Montano griglie in ghisa con classi di portata D 400, E 600 e F 900 e dispongono di un sistema di bloccaggio che ne aumenta notevolmente la sicurezza. Inoltre le griglie sono ad alto scorrimento dei pneumatici con una grande capacità di raccolta pioggia. Gamma notevolmente estesa completa di pezzi speciali (anche su misura).

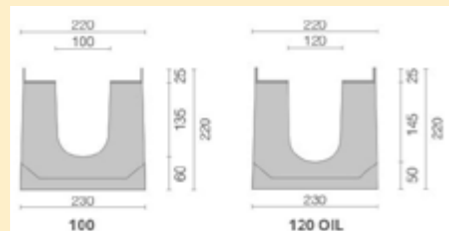

GIGA 100 E 120

GIGA 150

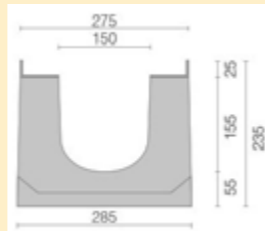

Descrizione	Griglia	h	Sezione di scolo cm ²	Peso kg	Pezzi per pallet	Classe
GIGA 100 - 120 Canale in cls 220x1000 con profilo zincato con 2 griglie in ghisa antitacco + fissaggio 8 bulloni M12	Ghisa	220	115	97,00	20	E600
			162	90,00	20	
GIGA 150 Canale in cls 275x1000 con profilo zincato con 2 griglie in ghisa antitacco + fissaggio 8 bulloni M12		235	210	108,00	16	

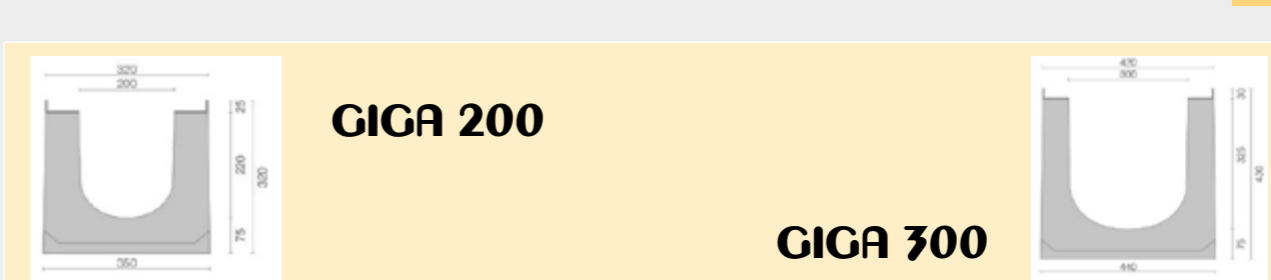

GIGA 200

GIGA 300

Descrizione	Griglia	h	Sezione di scolo cm ²	Peso kg	Pezzi per pallet	Classe
GIGA 200 Canale in cls 320x1000 con profilo zincato con 2 griglie in ghisa antitacco + fissaggio 8 bulloni M12	Ghisa	320	402	159,00	9	D400
				167,00		E600
GIGA 300 Canale in cls 320x1000 con profilo zincato con 2 griglie in ghisa antitacco + fissaggio 8 bulloni M12		430	900	254,00	6	D400
				271,00		F900

GIGA 400

GIGA 500

GIGA 600

GIGA 700

Descrizione	Griglia	h	Sezione di scolo cm ²	Peso kg	Pezzi per pallet	Classe
GIGA 400 Canale in cls 520x1000 con profilo zincato con 2 griglie in ghisa antitacco + fissaggio 8 bulloni M12		530	1520	338,40	4	D400
				359,80		F900
GIGA 500 Canale in cls 620x1000 con profilo zincato con 2 griglie in ghisa antitacco + fissaggio 8 bulloni M12	Ghisa	645	2415	476,00	4	D400
				496,00		E600
GIGA 600 Canale in cls 720x1000 con profilo zincato con 2 griglie in ghisa antitacco + fissaggio 8 bulloni M12		740	3410	567,00	2	D400
GIGA 700 Canale in cls 822x1000 con profilo zincato con 2 griglie in ghisa antitacco + fissaggio 8 bulloni M12		850	4800	734,00	1	



**CANALE IN P-HD
A NORMA EN 1433
LUNGHEZZA 50 CM.**

CAT.58

Modello	Luce netta	Altezza	Tipologia
CANALE EASY	100	100	Griglia zincata A 15
CANALE EASY	100	100	Griglia in ghisa B125
CANALE EASY	100	100	Griglia in ghisa C 250
CANALE SLOPE	100	100	Telaio di rinforzo in acciaio e griglia in ghisa C 250
CANALE SLOPE	100	100	Telaio di rinforzo in acciaio e griglia in ghisa D 400
CANALE EASY	150	100	Griglia zincata A 15
CANALE EASY	150	100	Griglia in ghisa B 125
CANALE EASY	150	100	Griglia in ghisa C 250
CANALE EASY	150	160	Griglia zincata A 15
CANALE EASY	150	160	Griglia in ghisa B 125
CANALE EASY	150	160	Griglia in ghisa C 250
CANALE SLOPE	150	100	Telaio di rinforzo in acciaio e griglia in ghisa C 250
CANALE SLOPE	150	100	Telaio di rinforzo in acciaio e griglia in ghisa D 400
CANALE SLOPE	150	160	Telaio di rinforzo in acciaio e griglia in ghisa C 250
CANALE SLOPE	150	160	Telaio di rinforzo in acciaio e griglia in ghisa D 400
CANALE EASY	200	160	Griglia zincata A 15
CANALE EASY	200	160	Griglia in ghisa B125
CANALE EASY	200	160	Griglia in ghisa C 250
CANALE EASY	200	250	Griglia zincata A 15
CANALE EASY	200	250	Griglia in ghisa B125
CANALE EASY	200	250	Griglia in ghisa C 250
CANALE SLOPE	200	160	Telaio di rinforzo in acciaio e griglia in ghisa C 250
CANALE SLOPE	200	160	Telaio di rinforzo in acciaio e griglia in ghisa D 400
CANALE SLOPE	200	250	Telaio di rinforzo in acciaio e griglia in ghisa C 250
CANALE SLOPE	200	250	Telaio di rinforzo in acciaio e griglia in ghisa D 400
CANALE WING	200	250	Telaio di rinforzo in acciaio e griglia in ghisa C 250
CANALE WING	200	250	Telaio di rinforzo in acciaio e griglia in ghisa D 400
CANALE WING	300	300	Telaio di rinforzo in acciaio e griglia in ghisa C 250
CANALE WING	300	300	Telaio di rinforzo in acciaio e griglia in ghisa D 400
CANALE PLUS	100	160	Telaio di rinforzo in acciaio e griglia in ghisa D 400
CANALE PLUS	150	160	Telaio di rinforzo in acciaio e griglia in ghisa D 400
CANALE PLUS	200	160	Telaio di rinforzo in acciaio e griglia in ghisa D 400



**GRIGLIE IN GS PER
CANALETTE
LONGITUDINALI**

CAT.11

	Classe	Luce netta	Lunghezza
7108	C 250	500 x 150	50
7109	C 250	500 x 200	50
7110	C 250	500 x 250	50
7111	C 250	500 x 300	50
7112	C 250	500 x 400	50
7113	C 250	500 x 500	50
7118	D 400	500 x 150	50
7119	D 400	500 x 200	50
7120	D 400	500 x 250	50
7121	D 400	500 x 300	50
7122	D 400	500 x 400	50
7123	D 400	500 x 500	50
7572	Longheroni	500	75
7114	C 250	750 x 200	75
7115	C 250	750 x 250	75
7116	C 250	750 x 300	75
7117	C 250	750 x 400	75
7124	D 400	750 x 200	75
7125	D 400	750 x 250	75
7126	D 400	750 x 300	75
7127	D 400	750 x 400	75
7573	Longheroni	750	75
	C 250	1000 x 200	100
	C 250	1000 x 250	100
	C 250	1000 x 300	100
	C 250	1000 x 400	100
	C 250	1000 x 500	100
	D 400	1000 x 200	100
	D 400	1000 x 250	100
	D 400	1000 x 300	100
	D 400	1000 x 400	100

ELEMENTI SPECIALI PER CANALI IN CLS EVOLUTION

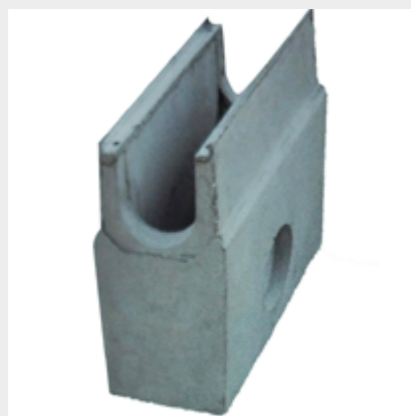

POZZETTO L 500 MM IN CLS

Descrizione	Peso kg	Prezzo
Per Evolution 100 - H 400	50	283,74
Per Evolution 150 - H 500	70	333,02
Per Evolution 200 - H 600	103	448,14
Per Evolution 300 - H 650	160	666,05



CANALE CON SCARICO VERTICALE

Descrizione	Peso kg	Prezzo
Per Evolution 100 - scarico verticale H 180	39	158,62
Per Evolution 100 - scarico verticale H 90	20	138,60
Per Evolution 150 - scarico verticale H 220	52	211,75
Per Evolution 150 - scarico verticale H 90	35	154,00
Per Evolution 200 - scarico verticale H 290	90	249,86
Per Evolution 200 - scarico verticale H 150	40	237,93
Per Evolution 300 - scarico verticale H 320	130	313,39
Per Evolution 300 - scarico verticale H 150	60	261,80



CESTELLO RACCOLTA SEDIMENTO IN ACCIAIO INOX

Descrizione	Peso kg	Prezzo
Per Evolution 100	3	365,75
Per Evolution 150	4	423,50
Per Evolution 200	4,5	462,00

GABBIONI SENZA DIAFRAMMA

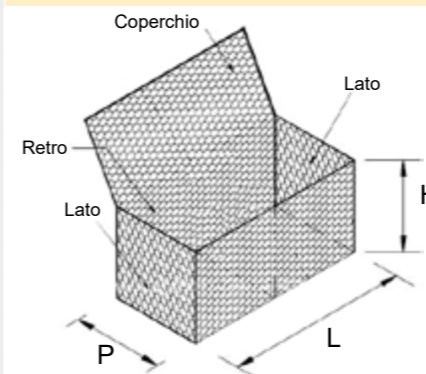

Codice	L	P	H	Spessore Filo Maglia mm	Zincatura
	m				
3855	1	1	0,5	2,70	Normale
3771				Forte	
3974				Normale	
10034				3	Forte
10035				2,70	Normale
10036				2,70	Forte
4151	1	1	1	3	Normale
4152					Forte

GABBIONI CON DIAFRAMMA

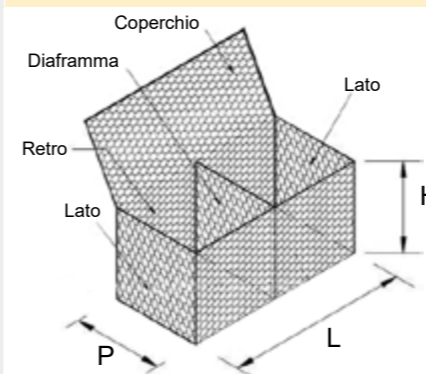

Codice	L	P	H	Spessore Filo Maglia mm	Zincatura
	m				
3913	2	1	0,5	2,70	Normale
3891				Forte	
10038				Normale	
10037				3	Forte
10040				2,70	Normale
10039				2,70	Forte
6720	2	1	1	3	Normale
6721					Forte



MATERASSI TIPO RENO

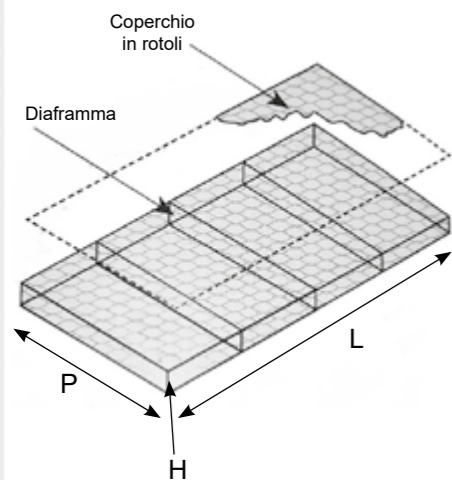

Codice	L	P	H	Spessore Filo Maglia mm	Zincatura
	m				
6722				2,70	Normale
6723	3	2	0,3		Forte
6726				3	Normale
6727					Forte
6729				2,70	Normale
6725	4	2	0,3		Forte
6728				3	Normale
6724					Forte
6730				2,70	Normale
6731	5	2	0,3		Forte
6733				3	Normale
6732					Forte
4479				2,70	Normale
4480	6	2	0,3		Forte
4476				3	Normale
3628					Forte

RETE DOPPIA TORSIONE

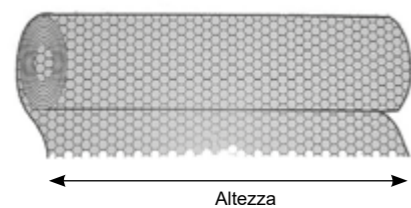

Codice	Altezza	Largh.	Spessore Filo Maglia mm	Zincatura
	m			
10018			2,70	Normale
10019	1	50		Forte
10020			3	Normale
10021				Forte
10022			2,70	Normale
10023	2	50		Forte
10024			3	Normale
10025				Forte
10026			2,70	Normale
10027	3	50		Forte
10028			3	Normale
10029				Forte
10030			2,70	Normale
10031	4	50		Forte
10032			3	Normale
10033				Forte

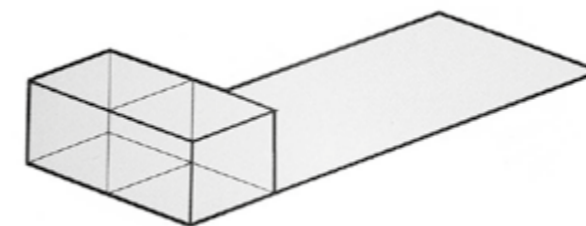

GABBIONI TIPO TERRA RINFORZATA CON CODA

Codice	L	P	H	Spessore Filo Maglia mm	Zincatura
	m				
10042				2,70	Normale
10041					Forte
10044			0,5	3	Normale
10043	3	2			Forte
10046				2,70	Normale
10045			1		Forte
10048				3	Normale
10047					Forte
10050				2,70	Normale
10049			0,5		Forte
10052				3	Normale
10051	3	3			Forte
10054				2,70	Normale
10053			1		Forte
10056				3	Normale
10055					Forte

Codice	L	P	H	Spessore Filo Maglia mm	Zincatura
	m				
10058				2,70	Normale
10057					Forte
10060			0,5	3	Normale
10059	4	2			Forte
10062				2,70	Normale
10061			1		Forte
10064				3	Normale
10063					Forte
6730				2,70	Normale
6731			0,5		Forte
6733				3	Normale
6732	4	3			Forte
4479				2,70	Normale
4480			1		Forte
4476				3	Normale
3628					Forte

Codice	L	P	H	Spessore Filo Maglia mm	Zincatura
	m				
10066				2,70	Normale
10065					Forte
10068			0,5	3	Normale
10067	5	2			Forte
10070				2,70	Normale
10069			1		Forte
10072				3	Normale
10071					Forte
10074				2,70	Normale
10073			0,5		Forte
-				3	Normale
-	5	3			Forte
-				2,70	Normale
-			1		Forte
10076				3	Normale
10075					Forte

Codice	L	P	H	Spessore Filo Maglia mm	Zincatura
	m				
10078				2,70	Normale
10077					Forte
10080			0,5	3	Normale
10079	6	2			Forte
10082				2,70	Normale
10081			1		Forte
10084				3	Normale
10083					Forte
10086				2,70	Normale
10085			0,5		Forte
10088				3	Normale
10087	6	3			Forte
10090				2,70	Normale
10089			1		Forte
10092				3	Normale
10091					Forte



Tel. 085.690444
Fax 085.690257
info@centrotubi.com